



BAR 5.1 SURROUND



MANUAL DEL PROPIETARIO

INSTRUCCIONES IMPORTANTES DE SEGURIDAD

Compruebe la tensión de línea antes de usarlo.

La barra de sonido y el subwoofer JBL Bar 5.1 Surround se han diseñado para usarlos con corriente alterna (CA) de 100-240 V, 50/60 Hz. La conexión a una tensión de línea que no sea para la que está diseñado el producto puede generar un riesgo de seguridad e incendio y puede dañar la unidad. Si tienes alguna duda sobre las necesidades de tensión de un modelo específico o sobre la tensión de línea de tu zona, ponte en contacto con tu distribuidor antes de enchufar la unidad a una toma de pared.

No uses cables de extensión

Para evitar riesgos de seguridad, usa únicamente el cable de alimentación que se adjunta con la unidad. No recomendamos usar cables de extensión con este producto. Al igual que con todos los dispositivos eléctricos, no tiendas los cables de alimentación por debajo de alfombras o moqueta ni coloques objetos pesados sobre el aparato. Los cables de alimentación dañados deben reemplazarse inmediatamente en un centro de servicio autorizado por un cable que cumpla con las especificaciones de fábrica.

Manipula el cable de alimentación CA con cuidado

Al desconectar el cable de alimentación de la toma CA, tira siempre del enchufe. No tires nunca del cable. Si no vas a usar el altavoz durante un periodo considerable de tiempo, desconecta el enchufe de la toma CA.

No abras la carcasa

Este producto no contiene ningún componente que el usuario pueda mantener o reparar. Abrir la carcasa puede presentar riesgo de descarga eléctrica y cualquier modificación al producto anulará la garantía. Si cae agua de forma accidental dentro de la unidad, desconéctala de la fuente de alimentación CA de forma inmediata y consulta con un centro de servicio autorizado.

TABLE OF CONTENTS

INSTRUCCIONES IMPORTANTES DE SEGURIDAD	2	7. AJUSTES DE SONIDO	15
1. INTRODUCCIÓN	4	8. RESTABLECER LOS AJUSTES DE FÁBRICA	15
2. CONTENIDO DE LA CAJA	4	9. ACTUALIZACIÓN DEL SOFTWARE	16
3. DESCRIPCIÓN GENERAL DEL PRODUCTO5		10. VOLVER A CONECTAR EL SUBWOOFER	16
3.1 BARRA DE SONIDO	5	11. ESPECIFICACIONES DEL PRODUCTO	17
3.2 SUBWOOFER	6	12. SOLUCIÓN DE PROBLEMAS	18
3.3 MANDO A DISTANCIA	6	13. MARCAS COMERCIALES	19
4. UBICACIÓN	7	14. AVISO DE LICENCIA DE CÓDIGO ABIERTO	20
4.1 COLOCACIÓN SOBRE UNA MESA	7		
4.2 MONTAJE MURAL	7		
5. CONECTAR	8		
5.1 CONEXIÓN DEL TELEVISOR	8		
5.2 CONEXIÓN DE DISPOSITIVOS DIGITALES	8		
5.3 CONEXIÓN A LA RED DOMÉSTICA	8		
5.4 CONEXIÓN BLUETOOTH	10		
6. REPRODUCIR	11		
6.1 ENCENDIDO/ESPERA AUTOMÁTICA/ACTIVACIÓN AUTOMÁTICA	11		
6.2 CONFIGURACIÓN PARA EL PRIMER USO	11		
6.3 REPRODUCIR DESDE LA FUENTE DEL TELEVISOR	12		
6.4 REPRODUCIR DESDE LA FUENTE HDMI IN	12		
6.5 REPRODUCIR DESDE LA FUENTE BLUETOOTH	13		
6.6 REPRODUCIR MEDIANTE CHROMECAST	13		
6.7 REPRODUCIR MEDIANTE AIRPLAY	13		
6.8 REPRODUCCIÓN MULTISALA	14		

1. INTRODUCCIÓN

Gracias por adquirir la barra de sonido y el subwoofer JBL Bar 5.1 Surround, diseñados para ofrecerte una experiencia de sonido extraordinaria a tu sistema de cine en casa. Te animamos a dedicar unos minutos a leer este manual, en el que se describen el producto y las instrucciones paso a paso para montarlo y empezar a utilizarlo.

Es posible que haya actualizaciones importantes para el software de este producto. Sigue las instrucciones para conectar el producto a Internet con el fin de asegurarte de que el producto esté lo más actualizado posible.

El diseño y las especificaciones del producto están sujetos a cambios sin previo aviso. Si tienes alguna duda acerca de la barra de sonido, su instalación o funcionamiento, ponte en contacto con tu distribuidor o instalador, o visita nuestro sitio web en: www.jbl.com.

2. CONTENIDO DE LA CAJA

Desembala la caja con cuidado y comprueba que incluya todas las piezas siguientes. Si hay alguna pieza dañada o falta alguna pieza, no utilices el producto y ponte en contacto con tu distribuidor o representante de atención al cliente.

Barra de sonido



Subwoofer

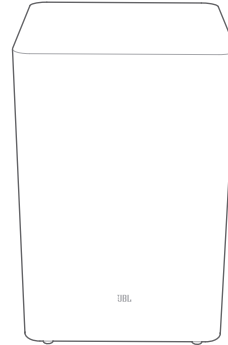

Control remoto (con 2 pilas AAA)

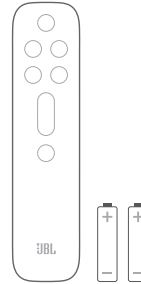

Cable de alimentación*

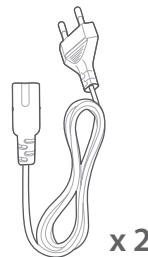

* El tipo de cable de alimentación y de enchufe dependen de la región.

Cable HDMI

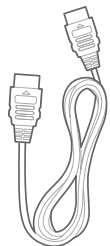

Kit de montaje mural

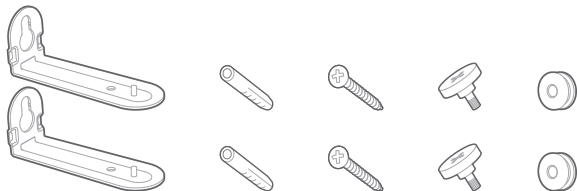

Información del producto y plantilla de montaje mural



3. DESCRIPCIÓN GENERAL DEL PRODUCTO

3.1 Barra de sonido

Controles

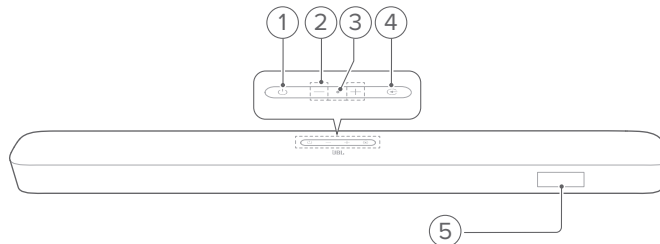

- 1) **⏻ (Alimentación)**
 - Para encender o poner en reposo.
- 2) **-/+ (Volumen)**
 - Aumenta o disminuye el volumen.
 - Manténlo pulsado para disminuir o aumentar el volumen continuamente.
 - Pulsa los dos botones a la vez para silenciar o reactivar el sonido.
- 3) **🎤 (Micrófono)**
 - Sirve para calibrar el audio (calibración automática multihaz (AMC)).
- 4) **📶 (Fuente)**
 - Selecciona una fuente de sonido: TV (predeterminada, para realizar la conexión con el televisor cuando el conector **HDMI OUT (TV ARC)** tiene prioridad frente al conector **OPTICAL**), Bluetooth o HDMI IN.
- 5) **Visualización de estado**

Conectores posteriores

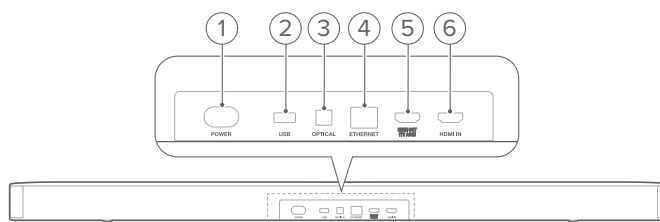

- 1) **POWER**
 - Se conecta a la alimentación con el cable de alimentación suministrado
- 2) **USB**
 - Conector USB para actualizaciones del software.
 - Se conecta a un dispositivo de almacenamiento USB para reproducir archivos MP3 (solo en la versión para EE. UU.).
- 3) **OPTICAL**
 - Se conecta a la salida óptica de tu televisor o dispositivo digital.

4) ETHERNET

- Se conecta a la red doméstica mediante un cable Ethernet.

5) HDMI OUT (TV ARC)

- Se conecta a la entrada HDMI ARC del televisor.

6) HDMI IN

- Se conecta a la salida HDMI del dispositivo digital.

3.2 Subwoofer

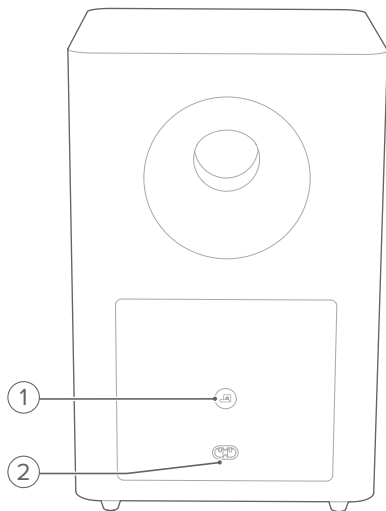

1)

- Indicador del estado de conexión

	Blanco fijo	Conexión a la barra de sonido
	Blanco parpadeante rápidamente	Modo de emparejamiento
	Blanco parpadeante lentamente	En proceso de reconectarse o salir del modo de emparejamiento
	Ámbar fijo	Modo de espera

2) POWER

- Se conecta a la alimentación con el cable de alimentación suministrado.

3.3 Mando a distancia

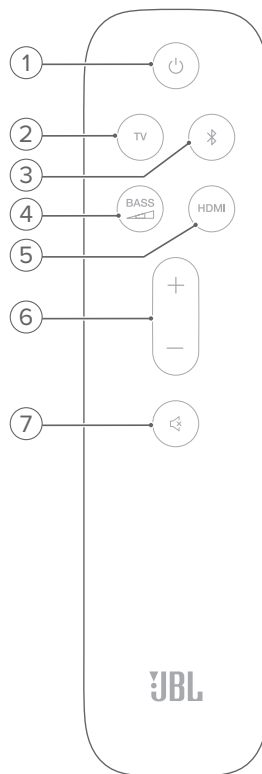

1)

- Para encender o poner en reposo.

2) TV

- Selecciona la fuente del televisor (para la conexión con el televisor cuando el conector **HDMI OUT (TV ARC)** tiene prioridad frente al conector **OPTICAL**).

3) (Bluetooth)

- Selecciona la fuente Bluetooth.
- Manténlo presionado para conectar con otro dispositivo Bluetooth.

4)

- Selecciona el nivel de bajos del subwoofer: 1/2/3 (predeterminado)/4/5

5) HDMI

- Selecciona la fuente **HDMI IN**.

6) + / -

- Sirve para aumentar o disminuir el volumen.
- Manténlo pulsado para disminuir o aumentar el volumen continuamente.

7) (Silenciar)

- Silenciar/reactivar el sonido.

4. UBICACIÓN

4.1 Colocación sobre una mesa

Coloca la barra de sonido y el subwoofer sobre una superficie plana y estable. Comprueba que el subwoofer esté por lo menos a 1 m de distancia de la barra de sonido y a 10 cm de la pared.

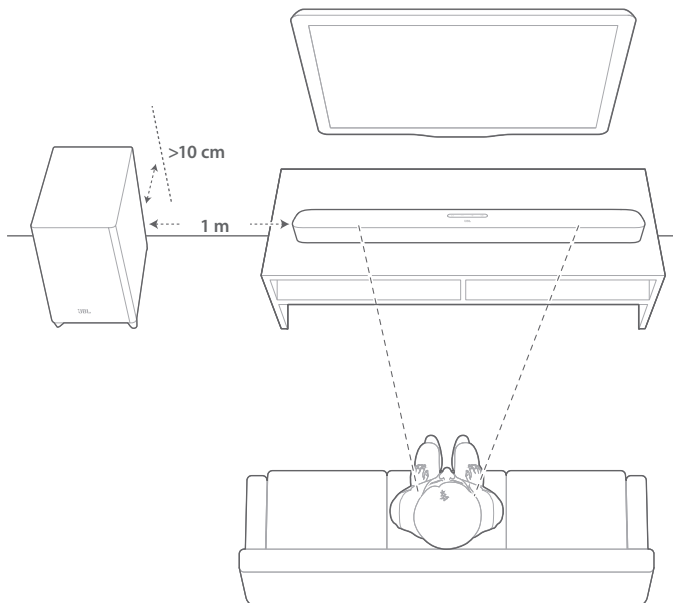

NOTAS:

- El cable de alimentación debe ir conectado correctamente a la alimentación.
- No coloques nada encima de la barra de sonido ni del subwoofer.
- Asegúrate de que la distancia entre el subwoofer y la barra de sonido sea de menos de 6 m.

4.2 Montaje mural

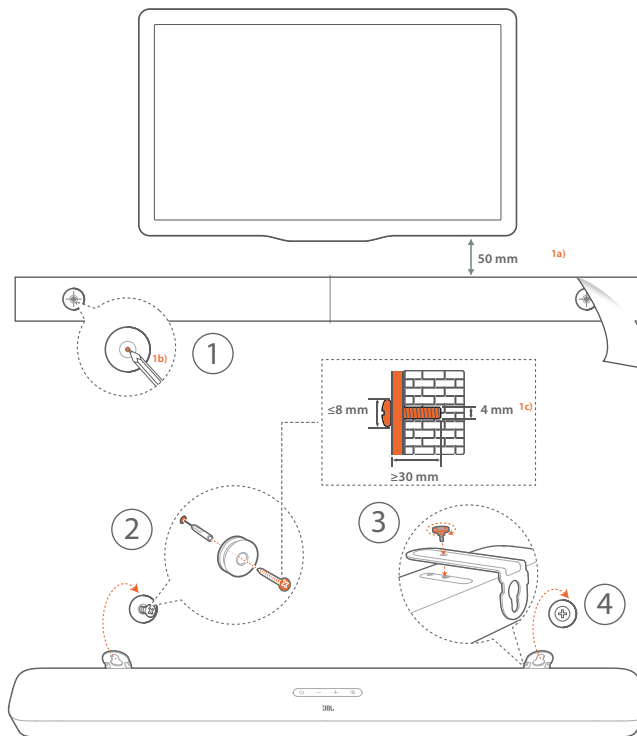

1. Preparación:

- Pega la plantilla de montaje suministrada a la pared con cinta adhesiva, a 50 mm como mínimo del televisor.
- Utiliza un bolígrafo para marcar la ubicación de los soportes con tornillo. Quita la plantilla.
- En la ubicación marcada, taladra un orificio de 4 mm.

2. Instala el soporte para montaje mural.

- Con el tornillo sujeta el soporte mural a la parte inferior de la barra de sonido.

4. Monta la barra de sonido.

NOTAS:

- Comprueba que la pared pueda soportar el peso de la barra de sonido.
- La instalación solo puede realizarse en una pared vertical.
- Evita ubicaciones con alta temperatura o humedad.
- Antes del montaje en la pared, comprueba que los cables se puedan conectar correctamente entre la barra de sonido y los dispositivos externos.
- Antes de realizar el montaje en la pared, asegúrate de que la barra de sonido esté desconectada de la alimentación. De lo contrario, podría producirse una descarga eléctrica.

5. CONECTAR

5.1 Conexión del televisor

Conecta la barra de sonido con el televisor mediante el cable HDMI suministrado o un cable óptico (se vende aparte).

Mediante el cable HDMI suministrado

Una conexión HDMI transfiere vídeo y audio digitales con una sola conexión. La conectividad HDMI es la mejor opción para la barra de sonido.

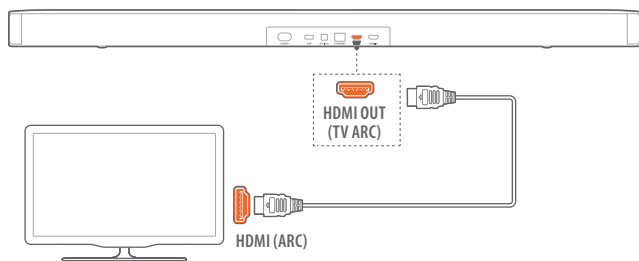

1. Conecta la barra de sonido con el televisor utilizando el cable HDMI suministrado.
2. En el televisor, comprueba que se hayan activado HDMI-CEC y HDMI ARC. Consulta el manual del propietario del televisor para obtener más información.

NOTAS:

- No se garantiza la compatibilidad total con todos los dispositivos HDMI-CEC.
- Ponte en contacto con el fabricante del televisor si tienes algún problema con la compatibilidad con HDMI-CEC del televisor.

Mediante un cable óptico

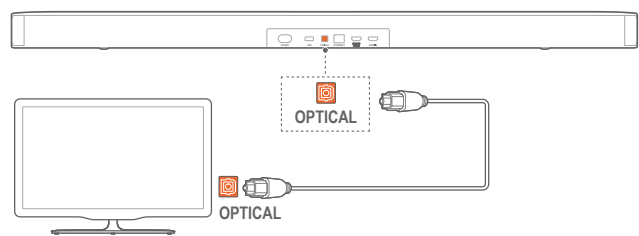

- Conecta la barra de sonido con el televisor utilizando un cable óptico (se vende aparte).

5.2 Conexión de dispositivos digitales

1. Comprueba que hayas conectado el televisor a la barra de sonido mediante la conexión HDMI ARC (consulta "Mediante el cable HDMI suministrado" en "Conexión del televisor", en el capítulo "CONECTAR").
2. Utiliza un cable HDMI (V2.0 o posterior) para conectar la barra de sonido al dispositivo digital, como un sintonizador de sobremesa, un reproductor de DVD/Blu-ray o una consola de juegos.

3. En el dispositivo digital, comprueba que la función HDMI-CEC esté activada. Consulta el manual del propietario del dispositivo digital para obtener más información.

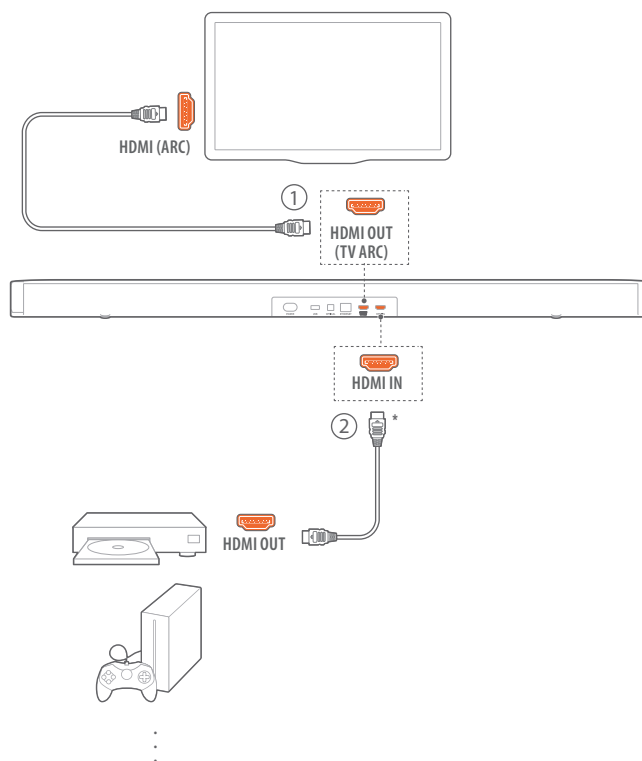

NOTAS:

- * El cable HDMI se comercializa aparte.
- Si tienes algún problema con la compatibilidad de HDMI-CEC del dispositivo digital, ponte en contacto con el fabricante del dispositivo.
- Cuando hay un cable HDMI ARC y un cable óptico conectados a la barra de sonido, la conexión mediante HDMI ARC tiene prioridad.

5.3 Conexión a la red doméstica

Conecta la barra de sonido a la red doméstica mediante Wi-Fi o un cable Ethernet. Puesto que la barra de sonido cuenta con Chromecast built-in™* y es compatible con AirPlay y Alexa*, puedes reproducir audio desde teléfonos inteligentes o tabletas en la barra de sonido.

NOTAS:

- * Algunas funciones requieren suscripciones o servicios que no están disponibles en todos los países.
1. En la barra de sonido, accede al modo de configuración de Wi-Fi:
 - Pulsa **⏻** para encender (consulta "Encendido/Espera automática/Activación automática" en el capítulo "PLAY").
 - Si la barra de sonido no está conectada a una red, la pantalla muestra **"HELLO"** y, a continuación, **"SETUP WIFI"**.
 - Para volver a acceder al modo de configuración de Wi-Fi, mantén pulsado **⏻** hasta que se muestre **"RESET WIFI"**.

- En un dispositivo Android o iOS, añade la barra de sonido a la red Wi-Fi doméstica.
 Selecciona una aplicación para completar la configuración de Wi-Fi.

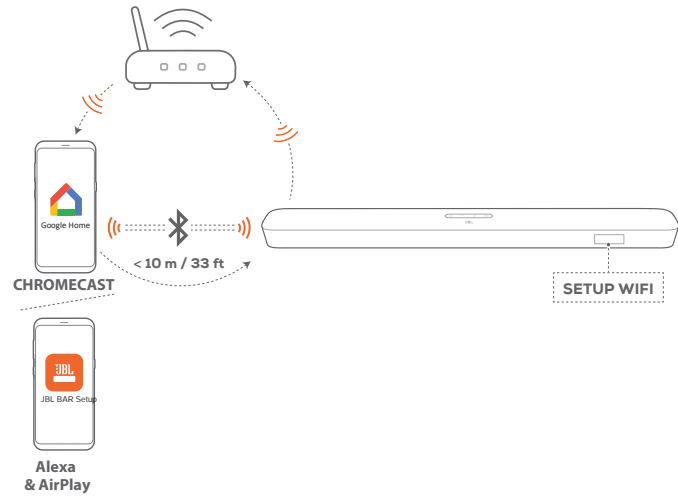

- **Aplicación Google Home:** para reproducir mediante Chromecast built-in™
- **Aplicación JBL BAR Setup:** para reproducir mediante AirPlay, Amazon Music y Alexa MRM (música multisala)

Mediante la aplicación Google Home

- Conecta un dispositivo Android o iOS a la red Wi-Fi doméstica. Descarga la aplicación Google Home. Inicia sesión con tu cuenta de Google. Si no tienes una, crea una nueva.
- Sigue las instrucciones de la aplicación para completar la configuración.

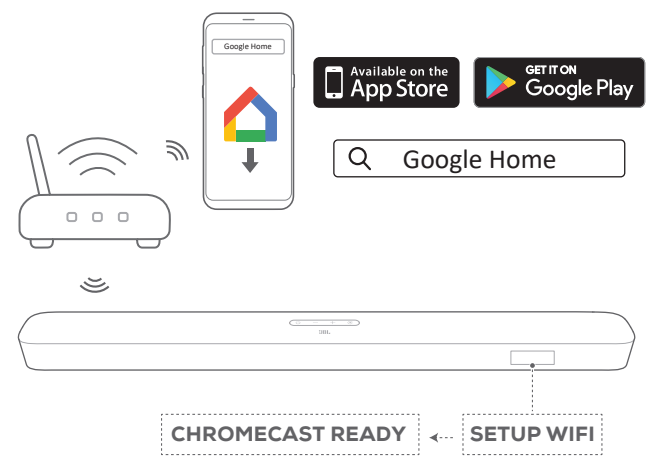

****Mediante la aplicación de configuración JBL BAR Setup**

- Conecta un dispositivo Android o iOS a la red Wi-Fi doméstica. Descarga la aplicación de configuración JBL BAR Setup.

- Con la aplicación JBL BAR Setup, conecta la barra de sonido a tu red Wi-Fi doméstica. Sigue las instrucciones de la aplicación para completar la configuración. Puedes iniciar la transferencia de AirPlay desde una aplicación compatible con AirPlay.
- Para la reproducción mediante Alexa Music o Alexa MRM, inicia sesión con tu cuenta de Amazon. Sigue las instrucciones de la aplicación para completar la configuración.

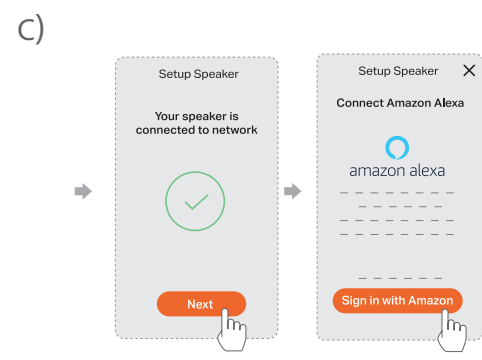

- Si es necesario, utiliza un cable Ethernet para conectar la barra de sonido a la red doméstica.
 - Asegúrate de conectarte a la misma red que durante la configuración.

NOTAS:

- Durante la configuración de Wi-Fi mediante la aplicación Google Home, puedes asignar un nombre a la barra de sonido y organizarla por estancia.
- En el dispositivo iOS, añade la barra de sonido a la aplicación Apple Home y adminístrala con otros altavoces compatibles con Airplay 2.
- En el dispositivo iOS, si la barra de sonido está añadida a la red Wi-Fi doméstica, puedes iniciar la reproducción mediante AirPlay desde una aplicación compatible con AirPlay (consulta "Mediante Airplay" en el capítulo "REPRODUCCIÓN").
- **La función está disponible después de finalizar la actualización de software en la barra de sonido.
- **Para reproducir música mediante Alexa MRM, crea un grupo de música multisala para la barra de sonido mediante la aplicación de Amazon Alexa (consulta "6.8.3 Alexa MRM: Música multisala" dentro de "6.8 Reproducción multisala" en el capítulo "6. REPRODUCIR").
- ** Si se ha añadido la barra de sonido a la red Wi-Fi doméstica mediante la aplicación Google Home, utiliza la aplicación JBL BAR Setup para iniciar sesión en tu cuenta de Amazon. Sigue los pasos que se muestran en el diagrama siguiente.

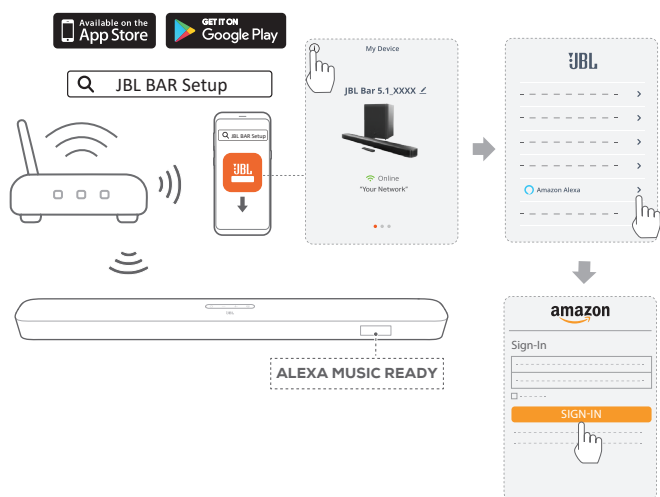

5.4 Conexión Bluetooth

Mediante Bluetooth, conecta la barra de sonido con un dispositivo Bluetooth, como un teléfono inteligente, una tableta o un ordenador portátil.

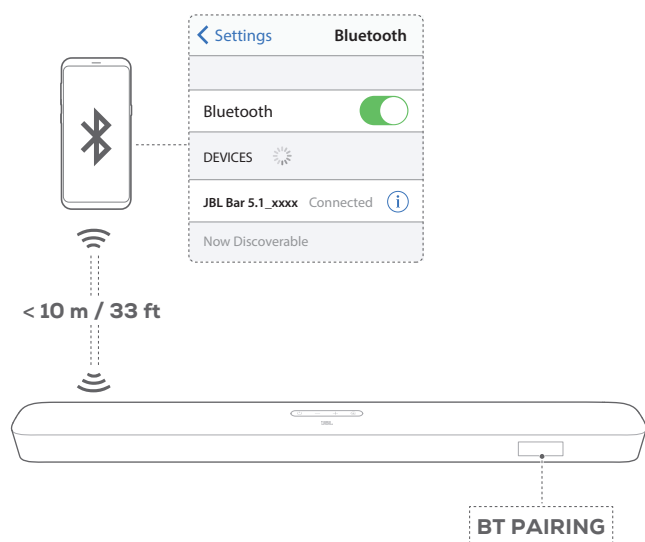

Conectar un dispositivo Bluetooth

1. Pulsa para encender (consulta "Encendido/Espera automática/Activación automática" en el capítulo "REPRODUCCIÓN").
2. Para seleccionar la fuente Bluetooth, pulsa en la barra de sonido o en el control remoto.
→ "BT PAIRING": listo para el emparejamiento de BT
3. En el dispositivo Bluetooth, activa Bluetooth y busca "JBL Bar 5.1_xxxx" en un plazo de tres minutos.
→ **Conexión correcta:** Si el dispositivo tiene el nombre en inglés, se muestra el nombre del dispositivo. Se oye un tono de confirmación.

Para volver a conectar el último dispositivo emparejado

Cuando la barra de sonido se pone en modo de espera, tu dispositivo Bluetooth se recuerda como dispositivo emparejado. La vez siguiente que cambies a la fuente Bluetooth, la barra de sonido se volverá a conectar con el último dispositivo emparejado automáticamente.

Para conectar con otro dispositivo Bluetooth

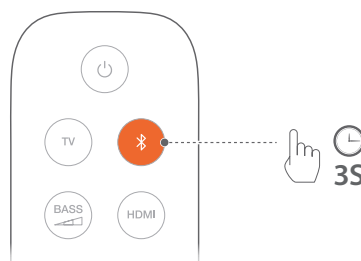

1. En la fuente Bluetooth, mantén presionado en la barra de sonido o en el control remoto hasta que se muestre "BT PAIRING".
→ El dispositivo emparejado anteriormente se borra de la barra de sonido.
→ La barra de sonido se pone en modo de emparejamiento de Bluetooth.
2. Sigue el paso 3 de "Conectar un dispositivo Bluetooth".
 - Si el dispositivo ha estado emparejado alguna vez con la barra de sonido, primero deberás desemparejar "JBL Bar 5.1_xxxx" en el dispositivo.

NOTAS:



- Si la distancia entre la barra de sonido y el dispositivo Bluetooth supera los 10 m, se perderá la conexión Bluetooth.
- Los dispositivos electrónicos pueden causar interferencias de radio. Los dispositivos que generan ondas electromagnéticas se deben mantener alejados de la unidad principal de la barra de sonido, por ejemplo, microondas y dispositivos de red LAN inalámbrica.

6. REPRODUCIR

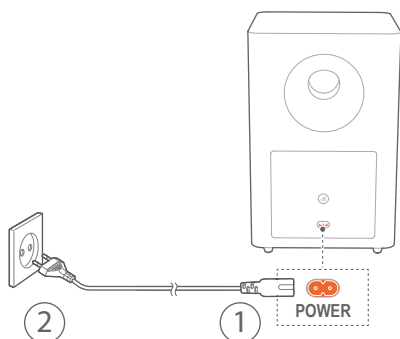
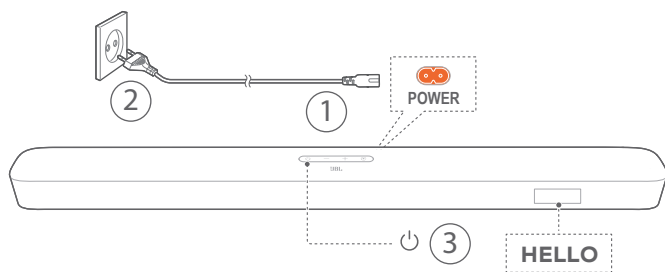
6.1 Encendido/Espera automática/Activación automática



Encender

1. Conecte la barra de sonido y el subwoofer a la alimentación con los cables de alimentación suministrados.
 - La pantalla de la barra de sonido muestra "LOAD" y, a continuación, "STDBY".
2. En la barra de sonido, pulsa  para encenderla.
 - "HELLO" aparece en la pantalla.
 - El subwoofer se conecta a la barra de sonido automáticamente. **Conectado:**  se enciende en color blanco fijo.

NOTAS:

- Utiliza los cables de alimentación suministrados solamente.
- Antes de conectar el aparato a la alimentación, comprueba que hayas conectado bien los cables de alimentación a la barra de sonido y al subwoofer.
- Antes de encender la barra de sonido, asegúrate de haber completado todas las demás conexiones (consulta "Conexión al televisor" y "Conexión a un dispositivo digital" en el capítulo "Conectar").

Modo de espera automático

Si la barra de sonido permanece inactiva durante más de 10 minutos, cambiará al modo de espera automáticamente. "STDBY" aparece en la pantalla. El subwoofer también se pone en modo de espera y  se ilumina en color ámbar fijo. La vez siguiente que enciendas la barra de sonido, volverá a la última fuente seleccionada.

Activación automática

En modo de espera, la barra de sonido se activa automáticamente en los casos siguientes:

- Al encender el televisor cuando la barra de sonido está conectada al televisor mediante la conexión HDMI ARC.
- Al detectar señales de audio en el cable óptico cuando la barra de sonido está conectada al televisor con un cable óptico.
- Cuando la barra de sonido está conectada al televisor mediante la conexión HDMI ARC y, mediante la conexión HDMI, también está conectada a un dispositivo digital como un sintonizador de sobremesa, un reproductor de DVD/Blu-ray o una consola de juegos y se enciende este dispositivo.
- Cuando la barra de sonido está conectada a la red doméstica y se reproduce audio en ella mediante Chromecast o Airplay.

6.2 Configuración para el primer uso

Calibración automática multihaz

Con la calibración automática multihaz (AMC), es posible optimizar el sonido envolvente en tu posición favorita de escucha.

- En el control remoto, mantén pulsado **HDMI** hasta que se muestre "CALIBRATION" en la barra de sonido.
 - Se inicia una cuenta atrás de 5 a 1.
 - Se oye un sonido fuerte. Se inicia la calibración de audio.
 - "CALIBRATING": calibración en curso.
 - "DONE": se ha completado la calibración correctamente.

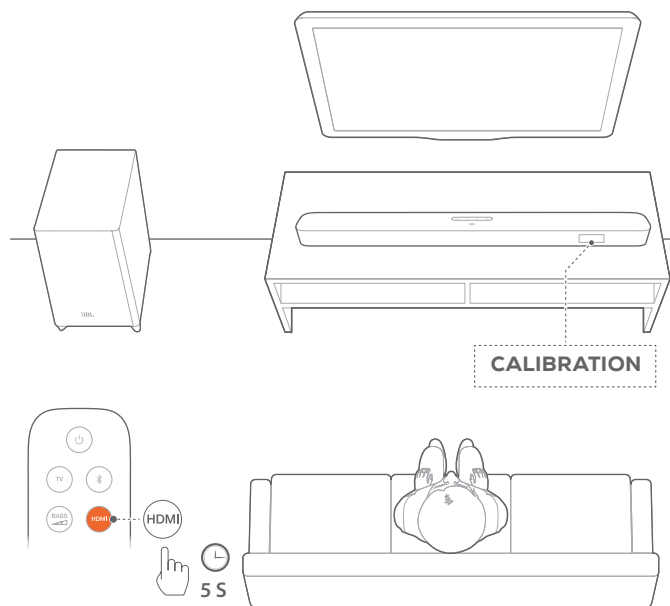

NOTAS:

- Durante la AMC, todos los botones del control remoto permanecen desactivados, excepto  y **HDMI**.
- Si se muestra "FAILED", significa que no se ha realizado la AMC correctamente.

6.3 Reproducir desde la fuente del televisor

Con la barra de sonido conectada, puedes disfrutar del sonido del televisor a través de los altavoces de la barra de sonido.

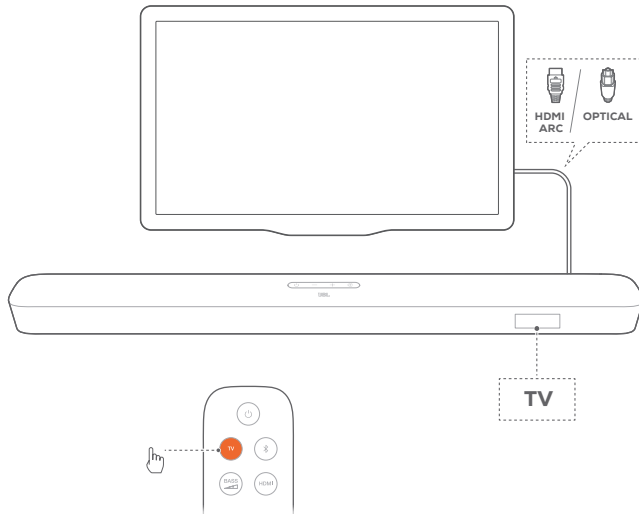

1. Comprueba que el televisor esté configurado para admitir los altavoces externos y que los altavoces integrados en el televisor estén silenciados. Consulta el manual del propietario del televisor para obtener más información.
2. Comprueba que la barra de sonido esté bien conectada al televisor (consulta "Conexión al televisor" en el capítulo "CONECTAR").
3. Para seleccionar la fuente del televisor, pulsa **C** en la barra de sonido o **TV** en el control remoto.
 - "TV": se ha seleccionado la fuente del televisor.
 - Con los ajustes de fábrica, la fuente del televisor es la seleccionada de forma predeterminada.

NOTAS:

- Si la barra de sonido está conectada al televisor mediante un cable HDMI y un cable óptico, se selecciona el cable HDMI para la conexión con el televisor.

6.3.1 Configuración del control remoto del televisor

Para utilizar el control remoto del televisor para el televisor y la barra de sonido, comprueba que el televisor admita HDMI-CEC. Si el televisor no admite HDMI-CEC, sigue los pasos en "Aprendizaje del control remoto del televisor".

HDMI-CEC

Si el televisor admite HDMI-CEC, activa las funciones tal como se indica en el manual del usuario del televisor. Es posible controlar las funciones de volumen +/-, silenciar/reactivar el sonido y encendido/modo de espera de la barra de sonido mediante el control remoto del televisor.

Aprendizaje del control remoto del televisor

1. En la barra de sonido, mantén presionado **C** y **+** hasta que se muestre "LEARNING".
 - Se activa el modo de aprendizaje del control remoto del televisor.

2. En el plazo de 15 segundos, haz lo siguiente en la barra de sonido y en el control remoto del televisor:
 - a) En la barra de sonido: presiona uno de los botones siguientes **+**, **-**, **+** y **-** juntos (para la función silenciar/reactivar el sonido) y **C**.
 - b) En el control remoto del televisor: pulsa el botón que desees usar.
 - "La barra de sonido muestra el mensaje "WAIT".
 - "DONE": el botón del control remoto del televisor ha aprendido la función del botón de la barra de sonido.
3. Repite el paso 2 para completar el aprendizaje de los botones.
4. Para salir del modo de aprendizaje del control remoto del televisor, mantén pulsados **C** y **+** en la barra de sonido hasta que se muestre "EXIT LEARNING".
 - La barra de sonido regresa a la última fuente seleccionada.

6.4 Reproducir desde la fuente HDMI IN

Con la barra de sonido conectada tal como se muestra en el diagrama siguiente, el dispositivo digital puede reproducir vídeo en el televisor y sonido en los altavoces de la barra de sonido.

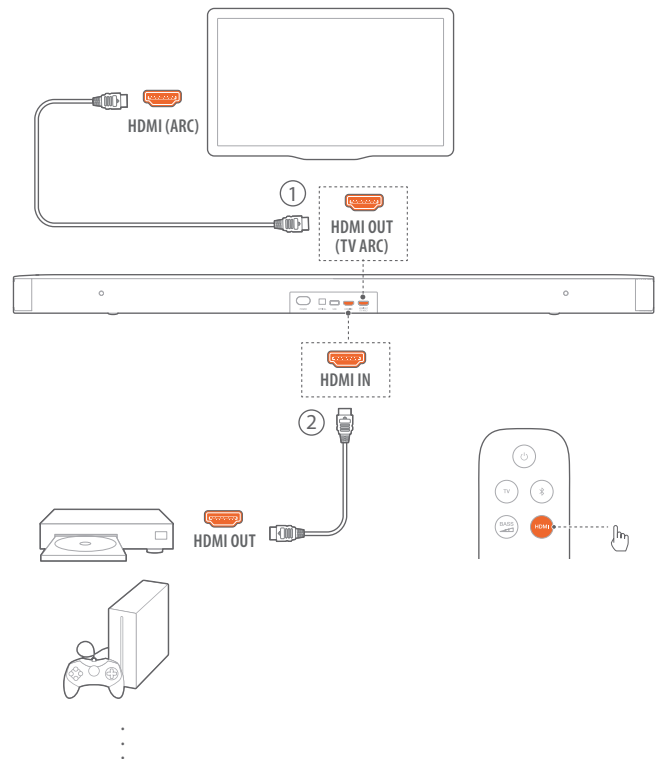

1. Comprueba que la barra de sonido esté bien conectada al televisor y al dispositivo digital (consulta "Conexión del televisor" y "Conexión de dispositivos digitales" en el capítulo "CONECTAR").
2. Enciende el dispositivo digital.
 - El televisor y la barra de sonido se reactivan desde el modo de espera y cambian a la fuente de entrada automáticamente.
 - Para seleccionar la fuente **HDMI IN** en la barra de sonido, pulsa **C** en la barra de sonido o **HDMI** en el control remoto.



- Cambia el televisor al modo de espera.
 - La barra de sonido y el dispositivo de fuente cambian al modo de espera.

NOTAS:

- No se garantiza la compatibilidad total con todos los dispositivos HDMI-CEC.

6.5 Reproducir desde la fuente Bluetooth

Mediante Bluetooth, reproduce audio en el dispositivo Bluetooth hacia la barra de sonido.

- Comprueba que la barra de sonido esté bien conectada al dispositivo Bluetooth (consulta "Conexión Bluetooth" en el capítulo "CONECTAR").
- Para seleccionar la fuente Bluetooth, pulsa  en la barra de sonido o  en el control remoto.
- Inicia la reproducción del sonido en el dispositivo Bluetooth.
- Ajusta el volumen en la barra de sonido o en el dispositivo Bluetooth.

6.6 Reproducir mediante Chromecast

Puedes reproducir audio de un dispositivo Android o iOS en la barra de sonido mediante Chromecast.

- En la barra de sonido:
 - Comprueba que la barra de sonido esté bien conectada a la red doméstica (consulta "Conexión a la red doméstica" en el capítulo "CONECTAR").
- En el dispositivo Android o iOS:
 - Comprueba que el dispositivo Android o iOS esté conectado a la misma red que la barra de sonido.
 - En una aplicación compatible con Chromecast, toca el icono de difusión  y selecciona la barra de sonido conectada.



- Para salir de la reproducción de música, cambia a otra fuente.

6.7 Reproducir mediante Airplay

Puedes reproducir audio de un dispositivo Android o iOS en la barra de sonido mediante Airplay.

- En la barra de sonido:
 - Comprueba que la barra de sonido esté bien conectada a la red doméstica (consulta "Conexión a la red doméstica" en el capítulo "CONECTAR").
- En el dispositivo iOS:
 - Comprueba que el dispositivo iOS esté conectado a la misma red que la barra de sonido.
 - Para acceder al centro de control del dispositivo iOS, desliza hacia abajo desde la esquina superior derecha (en iOS 12 o posterior) o desliza hacia arriba desde el borde inferior (iOS 11 o anterior). Toca  para seleccionar la barra de sonido conectada y, a continuación, inicia la transmisión de audio desde una aplicación.

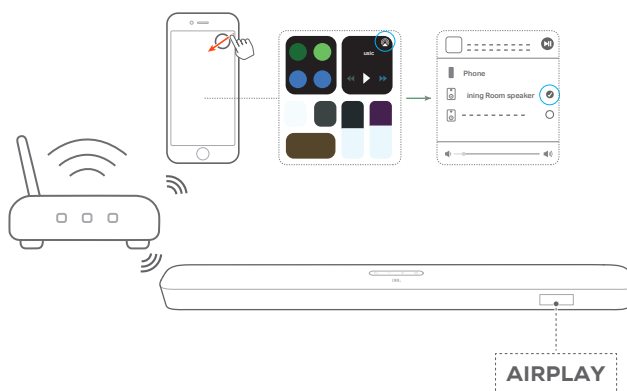

- Para salir de la reproducción de música, cambia a otra fuente.

NOTAS:

- La barra de sonido admite la reproducción de audio pero no la de vídeo.
- Al utilizar Chromecast o Airplay, la reproducción de música se pone en pausa en el dispositivo conectado actualmente al iniciar la reproducción de música en otro dispositivo conectado.
- Cuando la barra de sonido cambia entre la red Wi-Fi doméstica y la red cableada mientras reproduce música vía AirPlay 2, la reproducción pausa y se reanuda al cabo de unos minutos según el estado de ancho de banda. Para la conexión a la red cableada doméstica, consulta el paso 3 de "Conexión a la red doméstica" del capítulo "CONECTAR".

6.8 Reproducción multisala

Con la reproducción multisala, puedes transferir música desde un dispositivo Android o iOS a varios altavoces Chromecast/AirPlay.

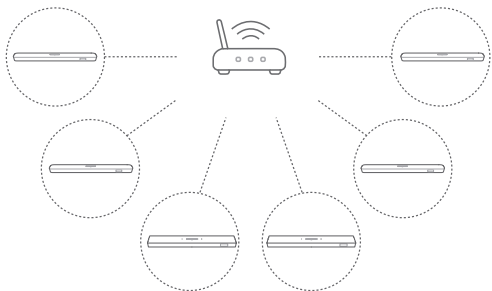

6.8.1 Chromecast

1. Mediante la aplicación Google Home, conecta varios altavoces Chromecast a la misma red, asígnalos a varias salas y crea grupos según tus necesidades.
2. Ejecuta la aplicación con Chromecast en el smartphone o la tableta.
3. Reproduce música. Pula el icono  y selecciona los altavoces agrupados.

NOTAS:

- Consulta los detalles en la aplicación Google Home.
- En función del ancho de banda de la red local, puedes reproducir música en hasta 6 altavoces Chromecast.

6.8.2 AirPlay

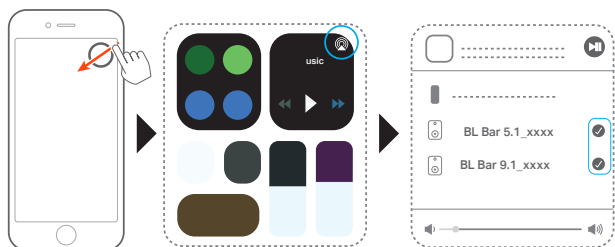

1. En un dispositivo iOS, accede al Centro de control.
2. Toca  para seleccionar varios altavoces conectados según desees.
3. Inicia la transmisión de música desde una aplicación.

6.8.3 Alexa MRM: Música multisala

1. Comprueba que hayas asociado la barra de sonido con tu cuenta de Amazon mediante la aplicación de configuración JBL BAR Setup (Consulta "Mediante la aplicación de configuración JBL BAR Setup" en "Conexión a la red doméstica" en el capítulo "CONECTAR").
2. Mediante la aplicación Amazon Alexa, crea un grupo de música multisala para la barra de sonido. Consulta la aplicación Amazon Alexa para obtener más información.

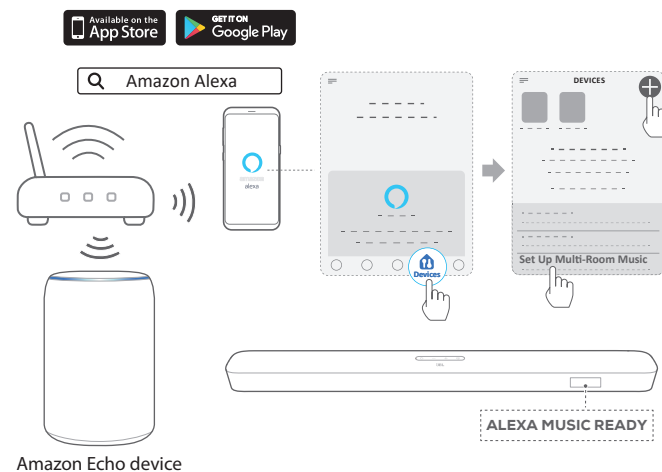

NOTAS:

- Consulta la aplicación Amazon Alexa para obtener más información.

7. AJUSTES DE SONIDO

Ajuste de bajos

1. Comprueba que la barra de sonido y el subwoofer estén bien conectados (consulta el capítulo "INSTALAR").
2. En el control remoto, pulsa  repetidamente para cambiar entre los distintos niveles de bajos.
 - Se muestra "LVL1" a "LVL5" (valor predeterminado: "LVL3").

Sincronización de sonido

Con la función de sincronización de audio, puedes sincronizar audio y vídeo para que no se produzcan retrasos respecto al contenido de vídeo.

1. En el control remoto, mantén presionado **TV** durante más de tres segundos.
2. En el plazo de cinco segundos, pulsa **+ o -** en el control remoto para ajustar el retardo del sonido y hacerlo corresponder con el vídeo.
 - Se muestra el tiempo de sincronización de audio.

Modo inteligente

Con el modo inteligente activado de forma predeterminada, puedes disfrutar de programas de televisión repletos de efectos de sonido. En los programas de televisión como noticias y pronósticos del tiempo, puedes reducir los efectos de sonido desactivando el modo inteligente y cambiando al modo estándar.

Modo inteligente: se aplican los ajustes de EQ y del sonido envolvente de JBL para obtener efectos más completos de sonido.



Modo estándar: se aplican los ajustes de EQ preconfigurados para obtener efectos de sonido estándar.

Para desactivar el modo inteligente, se hace así:

1. En el control remoto, mantén presionado  durante más de tres segundos. Pulsa **+**.
 - Se muestra el modo actual. "**ON SMART MODE**": el modo inteligente está activado.
2. Repite el paso 1.
 - Cambias a otro modo. "**OFF SMART MODE**": el modo estándar está activado.
 - Al volver a encender la barra de sonido, se activa el modo inteligente de nuevo de forma automática.

8. RESTABLECER LOS AJUSTES DE FÁBRICA

Al restablecer los ajustes predeterminados de fábrica, se eliminan todos los ajustes personalizados de la barra de sonido.

- En la barra de sonido, mantén presionados  y  durante más de 10 segundos.
 - "**RESET**" aparece en la pantalla.
 - La barra de sonido muestra "**LOAD**" y "**STDBY**" y, a continuación, se pone en modo de espera.

9. ACTUALIZACIÓN DEL SOFTWARE

Para que el producto funcione de forma óptima y puedas disfrutar de él al máximo, JBL puede ofrecer actualizaciones del software del sistema de la barra de sonido en el futuro. Conecta la barra de sonido a la red doméstica. La actualización en línea se lleva a cabo automáticamente cuando hay actualizaciones de software disponibles.

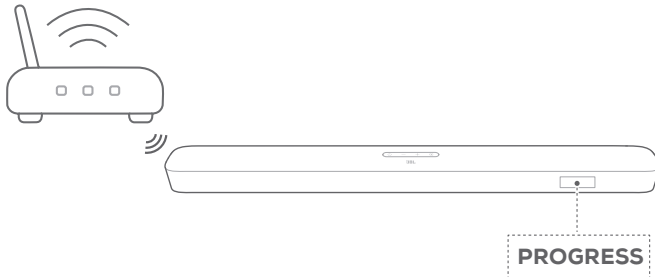

Durante la actualización del software, se muestra "PROGRESS" junto al porcentaje completado. Al finalizar la actualización del software, la barra de sonido muestra "LOAD" y "STDBY" y, a continuación, se pone en modo de espera.

10. VOLVER A CONECTAR EL SUBWOOFER

La barra de sonido y el subwoofer se emparejan en la fábrica. Después de encenderlos, se emparejan y conectan automáticamente. En algunos casos especiales, tal vez debas volver a emparejarlos.

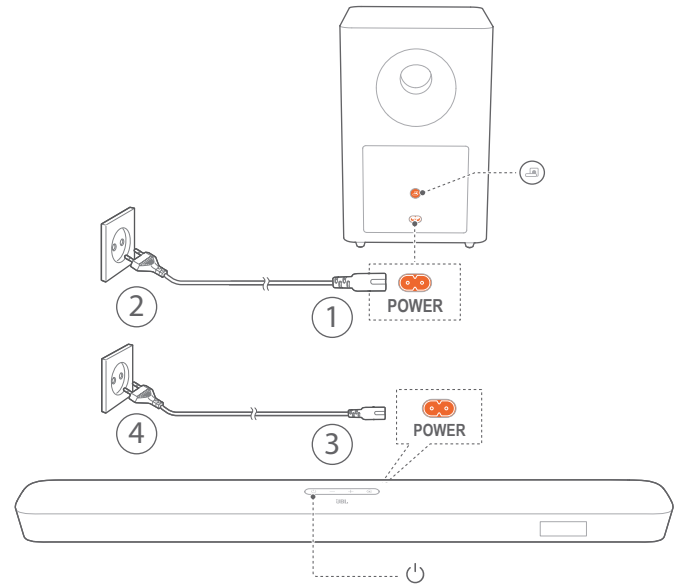

Para volver a acceder al modo de emparejamiento del subwoofer

1. En el panel posterior del subwoofer, mantén presionado  hasta que parpadee rápidamente en color blanco.
2. Para acceder al modo de emparejamiento del subwoofer, mantén pulsado ^{BASS} en el control remoto durante más de cinco segundos. Pulsa - en el control remoto.
 - "PAIRING": el subwoofer está listo para emparejarse.
 - "CONNECTED": el subwoofer está conectado.

NOTAS:

- El subwoofer saldrá del modo de emparejamiento al cabo de tres minutos si no se ha completado el emparejamiento. En este caso,  cambia de parpadear rápidamente en color blanco a parpadear lentamente en el mismo color.

11. ESPECIFICACIONES DEL PRODUCTO

Especificaciones generales:

- Modelo: Barra 5.1 CNTR (unidad de barra de sonido), barra 5.1 SUB (unidad de subwoofer)
- Alimentación: 100 - 240 V CA, ~ 50/60 Hz
- Potencia de salida total de los altavoces (máx. a THD 1 %): 550 W
- Potencia de salida total de la barra de sonido (máx. a THD 1 %): 5 x 50 W
- Salida de potencia del subwoofer (máx. a THD 1 %): 300 W
- Transductor de la barra de sonido: 5 unidades de tipo "racetrack" + 2 altavoces de agudos con emisión lateral de 1,25"
- Transductor del subwoofer: 10"
- Consumo energético en reposo en red: < 2,0 W
- Temperatura de funcionamiento: 0 °C - 45 °C

Especificaciones de HDMI:

- Entrada de vídeo HDMI: 1
- Salida de vídeo HDMI (con canal de retorno de audio): 1
- Versión de HDCP HDMI: 2.3

Especificación de audio:

- Intervalo de frecuencias: 34 Hz – 20 kHz
- Entradas de audio: 1 óptica, Bluetooth, USB (la reproducción de MP3 desde USB está disponible en la versión para Estados Unidos; en otras versiones, solo se utiliza para servicio; no se admiten discos duros).

Especificaciones de USB (la reproducción de audio solo se utiliza en la versión para EE. UU.):

- Puerto USB: Tipo A
- Valores nominales de USB: 5 V CC/0,5 A
- Formatos de archivo compatibles: mp3
- Códec MP3: MPEG 1 capa 2/3, MPEG 2 capa 3, MPEG 2.5 capa 3
- Tasa de muestreo MP3: 16 - 48 KHz
- Tasa de bits de MP3: 80 - 320 kbps

Especificación inalámbrica:

- Versión de Bluetooth: 4.2
- Perfil de Bluetooth A2DP V1.2, AVRCP V1.5
- Intervalo de frecuencias de Bluetooth: 2402 MHz – 2480 MHz
- Potencia de Bluetooth transmitida máxima: < 11 dBm (EIRP)
- Tipo de modulación: GFSK, $\pi/4$ DQPSK, 8DPSK
- Red Wi-Fi: IEEE 802.11 a/b/g/n/ac (2,4 GHz/5 GHz)
- Intervalo de frecuencias del transmisor Wi-Fi 2.4G: 2.412 MHz - 2.472 MHz (Banda 2,4 GHz ISM, EE.UU. 11 Canales, Europa 13 Canales)
- Potencia máxima del transmisor Wi-Fi 2.4 G: < 20 dBm

- Tipo de modulación: DBPSK, DQPSK, CCK, QPSK, BPSK, 16QAM, 64QAM
- Intervalo de frecuencias de Wi-Fi 5G: 5,150 - 5,350 GHz, 5,470 - 5,725 GHz, 5,725 - 5,825 GHz
- Potencia máxima del transmisor Wi-Fi 5G: < 22 dBm
- Tipo de modulación: QPSK, BPSK, 16QAM, 64QAM, 256QAM
- Intervalo de frecuencias de Wi-Fi 5G: 5732 MHz - 5848 MHz
- Potencia transmitida máxima de 5G: < 10 dBm
- Tipo de modulación: FSK

Dimensiones

- Dimensiones (Ancho x Alto x Profundidad): 1018 x 58 x 100 mm (barra de sonido); 305 x 440 x 305 mm (subwoofer)
- Peso: 3,06 kg (barra de sonido); 10,62 kg (subwoofer)
- Dimensiones del paquete (Ancho x Alto x Profundidad): 1105 x 382 x 488 mm
- Peso del paquete (bruto): 16,8 kg

12. SOLUCIÓN DE PROBLEMAS

No intentes nunca reparar el producto por tu cuenta. Si surge algún problema al utilizar el producto, comprueba los puntos siguientes antes de solicitar una reparación.

Sistema

La unidad no se enciende.

- Comprueba que el cable de alimentación esté conectado a la toma de corriente y a la barra de sonido.

La barra de sonido no responde a las pulsaciones de los botones.

- Restablece la barra de sonido a los ajustes de fábrica (consulta el capítulo "RESTABLECER LOS AJUSTES DE FÁBRICA").

Sonido

No se oye sonido desde la barra de sonido.

- Comprueba que la barra de sonido no esté silenciada.
- Selecciona la fuente de audio correcta con el control remoto.
- Conecta la barra de sonido al televisor o a otro dispositivo correctamente.
- Restablece la barra de sonido a sus ajustes de fábrica manteniendo pulsados \cup y G en la barra de sonido durante más de 10 segundos.

Sonido distorsionado o eco

- Si reproduces el sonido del televisor mediante la barra de sonido, comprueba que el televisor esté silenciado o que el altavoz integrado del televisor esté desactivado.

El audio y el vídeo no están sincronizados.

- Activa la función de sincronización de sonido para sincronizarlo con el vídeo (consulta "Sincronización de sonido" en el capítulo "AJUSTES DE SONIDO").

Bluetooth

No es posible conectar un dispositivo con la barra de sonido.

- Comprueba que hayas activado Bluetooth en el dispositivo.
- Si la barra de sonido había estado emparejada con otro dispositivo Bluetooth, restablece Bluetooth (consulta "Para conectar con otro dispositivo" en "Conexión Bluetooth" en el capítulo "CONECTAR").
- Si el dispositivo Bluetooth ha estado alguna vez emparejado con la barra de sonido, restablece Bluetooth en la barra de sonido, desempareja la barra de sonido y el dispositivo Bluetooth y, a continuación, vuelve a emparejar el dispositivo Bluetooth con la barra de sonido (consulta "Para conectar con otro dispositivo" en "Conexión Bluetooth" en el capítulo "CONECTAR").

Calidad de audio procedente de un dispositivo Bluetooth deficiente

- La recepción de Bluetooth es deficiente. Acerca el dispositivo de fuente a la barra de sonido o quita cualquier obstáculo que haya entre el dispositivo y la barra de sonido.

El dispositivo Bluetooth conectado se conecta y desconecta continuamente.

- La recepción de Bluetooth es deficiente. Acerca el dispositivo de fuente a la barra de sonido o quita cualquier obstáculo que haya entre el dispositivo y la barra de sonido.

Wi-Fi

Error al establecer la conexión Wi-Fi.

- Comprueba que la conexión Wi-Fi esté activada.
- Comprueba que hayas seleccionado la red adecuada y hayas introducido la contraseña correcta.
- Comprueba que el router o el módem esté encendido y dentro del alcance.
- Comprueba que la barra de sonido esté conectada a la misma LAN inalámbrica que el teléfono inteligente o la tableta.

La aplicación Google Home no es capaz de encontrar el dispositivo.

- Comprueba que la barra de sonido esté encendida.
- Comprueba que la red funcione correctamente.
- Comprueba que el router o el módem esté encendido y dentro del alcance.

Reproducción

AirPlay no puede encontrar la barra de sonido como altavoz AirPlay para la transmisión de música.

- En tu dispositivo Apple, actualiza el software a la última versión, iOS 13.4 o posterior, macOS 10.15.4 o posterior, o tvOS 14.3.
- Asegúrate de que el dispositivo Apple esté conectado a la misma red que la barra de sonido.
- En el caso de un PC que utilice iTunes para Windows, puedes transferir música desde el PC a la barra de sonido vía Bluetooth.

Control remoto

El control remoto no funciona.

- Comprueba si se han agotado las pilas. En tal caso, sustitúyalas por otras nuevas.
- Reduce la distancia y el ángulo entre el control remoto y la unidad principal.

No es posible completar el aprendizaje del control remoto del televisor.

- Comprueba si estás usando un control remoto IR con el televisor. El control remoto de televisor Bluetooth no admite el aprendizaje mediante IR.

13. MARCAS COMERCIALES



The Bluetooth® word mark and logos are registered trademarks owned by the Bluetooth SIG, Inc. and any use of such marks by HARMAN International Industries, Incorporated is under license. Other trademarks and trade names are those of their respective owners.



The terms HDMI, HDMI High-Definition Multimedia Interface, and the HDMI Logo are trademarks or registered trademarks of HDMI Licensing Administrator, Inc.



The Wi-Fi CERTIFIED™ Logo is a certification mark of the Wi-Fi Alliance®.



Manufactured under license from Dolby Laboratories. Dolby, Dolby Audio, Dolby Vision, and the double-D symbol are trademarks of Dolby Laboratories.



Google, Google Play, Google Home and Chromecast built-in are trademarks of Google LLC.



Apple, AirPlay, iPad, iPad Air, iPad Pro, and iPhone are trademarks of Apple Inc., registered in the U.S. and other countries.

Use of the Works with Apple badge means that an accessory has been designed to work specifically with the technology identified in the badge and has been certified by the developer to meet Apple performance standards.

To control this AirPlay 2-enabled speaker, iOS 13.4 or later is required.



Amazon, Echo, Alexa, and all related logos are trademarks of Amazon.com, Inc. or its affiliates.



Use your phone, tablet or computer as a remote control for Spotify. Go to [spotify.com/connect](https://www.spotify.com/connect) to learn how

The Spotify Software is subject to third party licenses found here: <https://www.spotify.com/connect/third-party-licenses>

14. AVISO DE LICENCIA DE CÓDIGO ABIERTO

Este producto contiene software de código abierto con licencia GPL. Para tu comodidad, el código fuente y las instrucciones relevantes de compilación también están disponibles en <http://www.jbl.com/opensource.html>. No dude en ponerse en contacto con nosotros en:

Harman Deutschland Gmb

HATT: Open Source, Gregor Krapf-Gunther, Parkring 3

85748 Garching bei Munchen, Alemania

o bien OpenSourceSupport@Harman.com, si tiene alguna pregunta sobre el software de código abierto que se utiliza en el producto.



HARMAN International Industries,
Incorporated 8500 Balboa
Boulevard, Northridge, CA 91329
EE.UU.
www.jbl.com

© 2022 HARMAN International Industries, Incorporated.
Todos los derechos reservados.

JBL es una marca comercial de HARMAN International Industries, Incorporated,
registrada en los Estados Unidos u otros países. Las funciones, las especificaciones y el
diseño del producto están sujetos a cambios sin previo aviso.